

Coffrages & accessoires de chantier

Solutions d'étanchéité

Leviat®

Plaka Tetraform Cahier technique

Les systèmes | Les descriptifs | Les points techniques



Nous imaginons, modélisons et fabriquons des produits techniques et des solutions de construction innovantes qui transforment les visions architecturales en réalité et permettent à nos partenaires de la construction de bâtir mieux, plus sûr, plus solide et plus vite.

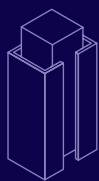

Coffrages & accessoires de chantier

Accessoires non structurels qui complètent nos solutions techniques et contribuent à assurer la sécurité et l'efficacité de votre environnement de construction, y compris les moules pour le coulage d'éléments en béton standard et spéciaux et les éléments essentiels à la construction tels que les entretoises pour barres d'armature.

- Solutions de coffrage temporaires et permanentes
- Cales de retenue aciers renforts et écarteurs
- Solutions d'étanchéité
- Console de sécurité de maçonnerie et matériel associé

Autres domaines de compétences

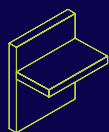

Liaisons structurelles

Systèmes permettant de réaliser des connexions robustes et efficaces, ainsi que la continuité de l'armature en béton si nécessaire, entre les murs, les dalles, les colonnes, les poutres et les balcons, afin d'assurer l'intégrité structurelle et d'améliorer les performances thermiques et acoustiques.

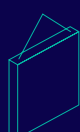

Levage & contreventement

Systèmes pour le transport sûr et efficace, le levage et le contreventement temporaire d'éléments en béton coulé et de panneaux basculants avant que les connexions structurelles permanentes ne soient réalisées.

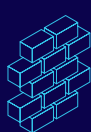

Supports de façade & attaches de retenue

Systèmes pour la fixation sûre et thermiquement efficace de l'enveloppe extérieure du bâtiment, y compris la brique et la pierre naturelle, les panneaux sandwich isolés, les murs-rideaux et les façades en béton suspendues, ainsi que la réparation et le renforcement des installations de maçonnerie existantes.

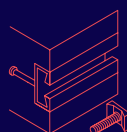

Ancrages & fixations

Systèmes de fixation d'accessoires secondaires au béton, y compris les rails d'ancrage, les boulons et les inserts ; également des systèmes de barres de tension pour les toits et les auvents.

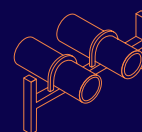

Technique industrielle

Caniveaux de montage, colliers de serrage et autres systèmes d'encadrement polyvalents qui assurent une fixation sûre dans un large éventail d'applications industrielles.

Sites de production

Ancon | Aschwanden | Connolly | Halfen | Helifix | Isedio | Meadow Burke | Modersohn | Moment | Plaka | Scaldex | Thermomass

Plaka Tetraform

Le système de coffrage innovant pour les joints de construction

Le système de coffrage nouvelle génération, celui qui fait gagner du temps à vos équipes

En tant que marque leader, nous développons des solutions durables, performantes et innovantes pour les univers du Bâtiment, de la Construction et du Génie Civil. Notre démarche est claire : innover en proposant des systèmes qui servent votre efficacité et celle de vos équipes. Tetraform est le système de coffrage nouvelle génération, celui qui optimise vos chantiers et vous fait gagner du temps.

Les 5 avantages de Tetraform



Gain de temps

- Réduction du poste de coût « coffrage » (pas de décoffrage)
- Facilite et fluidifie les méthodes de chantier
- Utilisation dans les endroits difficiles d'accès
- Évite l'utilisation de panneaux lourds
- Permet de gagner du temps de grue
- Joint rapide haute qualité



Garantie structurelle

- Assure la continuité structurelle dans la phase de ferrailage et de bétonnage
- Limite la ségrégation du béton
- Possibilité d'intégrer au système des bandes d'arrêt d'eau restant visibles en cours de bétonnage



Innovation certifiée

- Garantie de résistance
- Système conforme à la norme DIN EN 1992-1-1/NA-2013-04
- Dimensionné et dessiné par nos équipes



Réduction des déchets de chantiers

- Limite la production et le recyclage des déchets
- Économies sur le poste associé



L'optimisation qui fait la différence

- Kit adapté à votre chantier, prêt à poser
- Confort et justesse de mise en œuvre

Plaka Tetraform

Le système de coffrage innovant pour les joints de construction

Guide de choix des systèmes de coffrage Tetraform pour joints de construction

Détails types	Désignation Tetraform	Systèmes de coffrage pour une épaisseur max. de l'élément béton [mm]		Renforcement des éléments soudés en usine			Longueur des éléments [mm]	
		Radier	Mur	Systèmes sans raidisseur	Métal déployé recouvert de treillis 100/100	Métal déployé avec raidisseurs en poutres triangulaires	Standard	Maximum
	3001	400	300	•			2400	
	3002	600	400	•			2400	
	3003	800	500		•		2400	4800
	3004	1500	1200			•	2400	7200
	3005	Restriction : dimensions de transport	Restriction : dimensions de transport			•	2400	12000

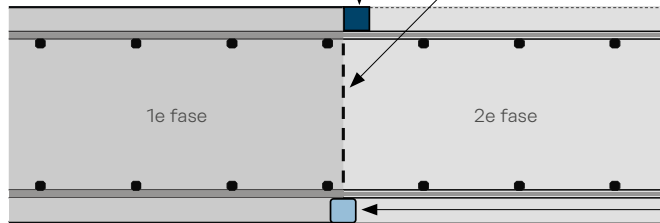
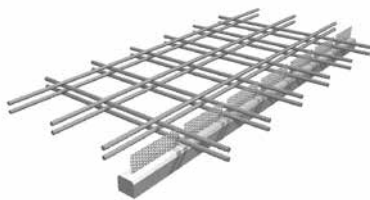
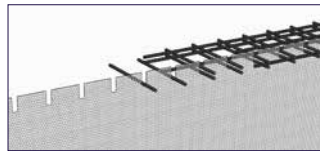
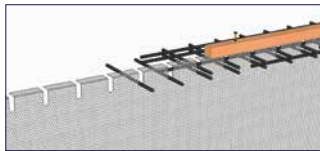

Calage de nappe haute



Calage de nappe basse

Plaka Tetraform

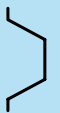
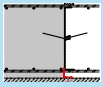
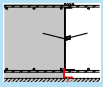
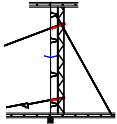
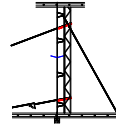
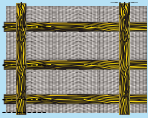
Le système de coffrage innovant pour les joints de construction

Option de façonnage	Option d'étanchéité		Systèmes d'ancrage arrière brevetés		Étaie sur site avec bois équarri [mm]	
	Tôles d'étanchéité DIN 10051 DIN 10088	Support pour bande d'étanchéité	Tirants HA12 jusqu'à 1.800 mm	Tirants HA12 resserrés à partir de 1.800 mm	Radier	Mur
 Type 4						
•	•	•			Horizontal: max. 250 mm Vertical: max. 1.000 mm	Horizontal: max. 600 mm Vertical: max. 220 mm
•	•	•			Horizontal: max. 330 mm Vertical: max. 1.000 mm	Horizontal: max. 600 mm Vertical: max. 300 mm
•	•	•			Horizontal: max. 400 mm Vertical: max. 1.000 mm	Horizontal: max. 600 mm Vertical: max. 330 mm
•	•	•	•	•	Horizontal: poutre en treillis Vertical: max. 800 mm	Horizontal: max. 600 mm Vertical: poutre en treillis
•	•	•	•	•	Horizontal: poutre en treillis Vertical: poutre en treillis	Horizontal: max. 1.000 mm Vertical: poutre en treillis

Options de façonnage

TETRA 3035

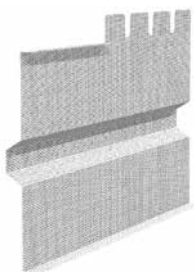

TETRA 3045

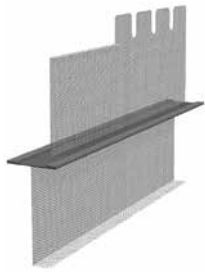

TETRA 3045T

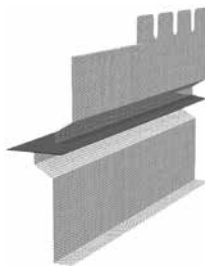

TETRA 3050

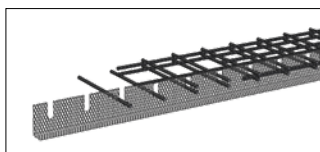
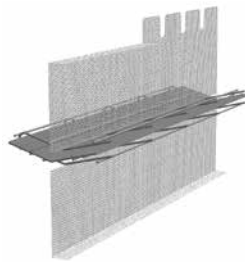

Plaka Tetraform

Le système de coffrage innovant pour les joints de construction

Tetraform 3001/3002

Arrêt de bétonnage en bande pour tout élément béton jusqu'à 40 cm de large, à positionner entre armatures. La longueur standard est de 2,40 m. Des peignes peuvent être façonnés en option pour positionner les armatures.

Avantages

- Adhérence assurant une liaison monolithique
- Découpe facile



Tetraform 3003

Arrêt de bétonnage en bande pour tout élément béton au-delà de 40 cm d'épaisseur. La longueur standard est de 2,40 m. Le métal déployé doit se mettre du côté du bétonnage.

Avantages

- Répartition d'armatures sur toute la surface de reprise de bétonnage

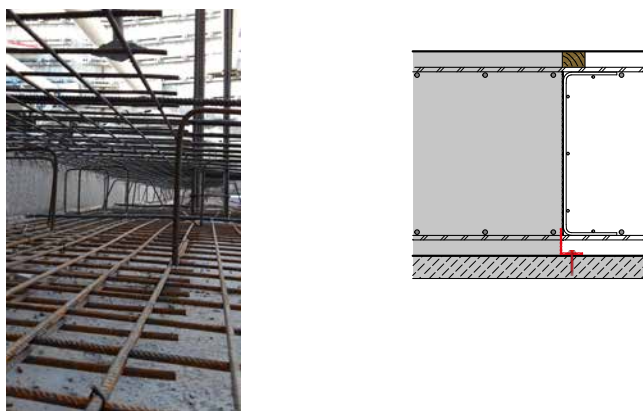

Tetraform 3035

Option de façonnage des bandes 3001/3002. Les dimensions sont celles des modèles 3001/3002. Possibilité de faire des engravures à mesure sous condition de respecter la taille minimale indiquée. Modèle particulièrement adapté pour les radiers et voiles de grandes dimensions ou soumis à des efforts de cisaillement importants.

Avantages

- Répartition d'armatures sur toute la surface de reprise de bétonnage

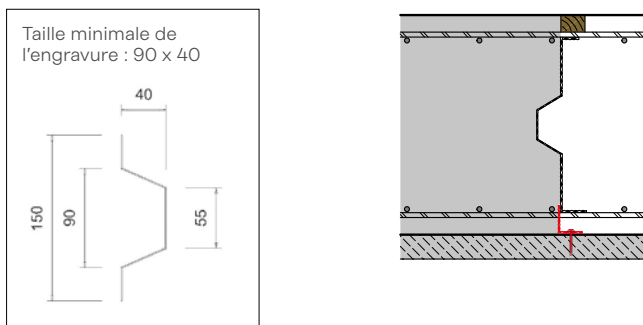

Tetraform 3045

Modèle 3001/3002 équipé d'une tôle d'étanchéité. Les tôles font 200/300 ou 400 mm de large, une épaisseur de 1,5 ou 2 mm et 2,60 m de long. Les bandes sont soudées de part et d'autre de la tôle de 20 cm sauf à l'extrémité où le recouvrement de tôle est prévu. Possibilité de faire du sur-mesure. Application de reprise de bétonnage dans les ouvrages étanches.

Avantages

- Tôle assurant l'étanchéité de la reprise
- Décalage permettant la continuité de l'étanchéité par recouvrement des tôles

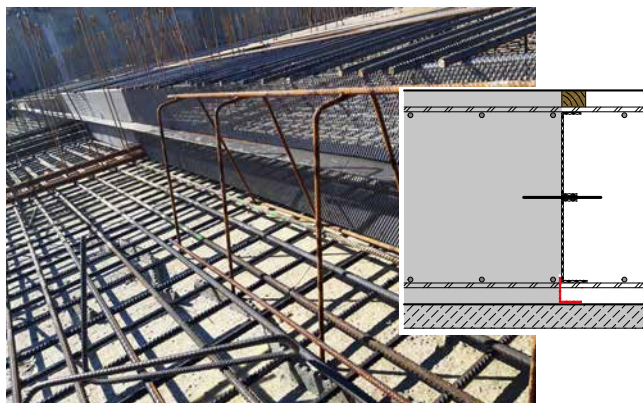

Plaka Tetraform

Le système de coffrage innovant pour les joints de construction

Tetraform 3045 T

Même modèle que le 3045 mais avec une engravure identique au modèle 3035. L'engravure doit être d'une dimension suffisante pour permettre un bétonnage sans ségrégation. Adapté aux ouvrages étanches de grande largeur.

Avantages

- L'engravure a une profondeur supérieure à la demi-largeur de tôle, ce qui facilite la mise en œuvre par rapport au modèle 3045

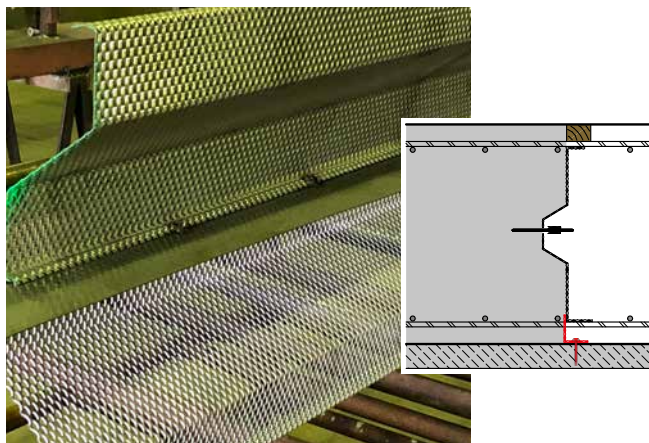

Tetraform 3077

Arrêt de bétonnage pour talonnette étanche équipé d'une tôle. La hauteur de métal déployé est à mi-hauteur de la tôle. Les tôles font 200/300 ou 400 mm de large, une épaisseur de 1,5 ou 2 mm, et 2,60 ml de long. Elles dépassent de 20 cm. La largeur de talonnette fait 140 mm. Application en ouvrages étanches entre radier et voile. Le modèle 3077 se place entre les armatures du voile et repose sur l'armature supérieure du radier. Le modèle 3077 est placé en même temps que l'armature du radier.

En première phase, le béton est coulé entre la tôle et le Tetraform en même temps que le radier.
En deuxième phase, la paroi est coulée.

Avantages

- Largeur de talonnette s'adaptant aux voiles minces de 20 cm minimum
- Le dépassement de tôles permet la continuité d'étanchéité par recouvrement
- Les éléments peuvent être cintrés pour les parois courbes

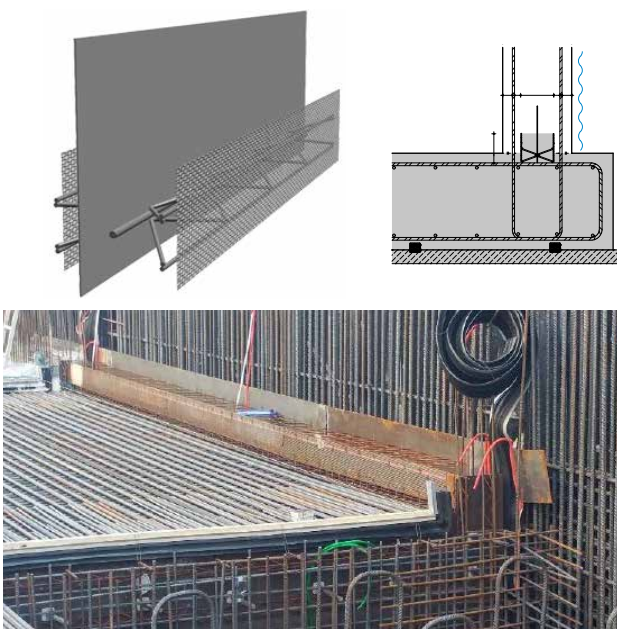

Tetraform 3050

Modèle 3001/3002 équipé d'un berceau en acier servant de positionnement à des bandes d'étanchéité. Le berceau est fabriqué suivant la dimension de la bande d'étanchéité. Solution de reprise de bétonnage et de coffrage des bandes d'arrêt d'eau (BAE).

Avantages

- Possibilité de faire du sur-mesure en fonction du type et dimension de BAE

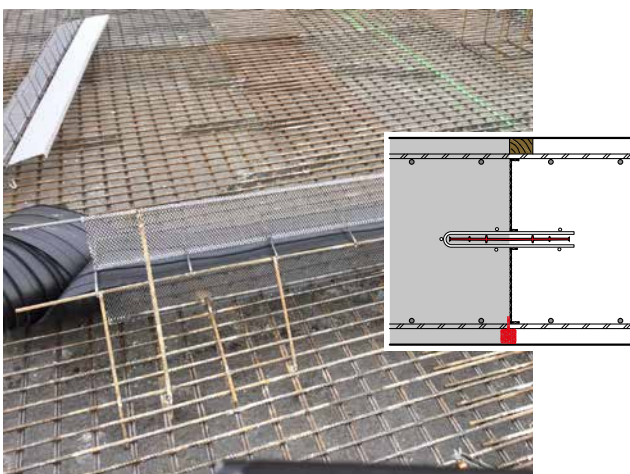

Plaka Tetraform

Le système de coffrage innovant pour les joints de construction

Tetraform 3004 Avec raidisseurs

Arrêt de bétonnage traitant des éléments béton à partir de 50 cm d'épaisseur en mur et 80 cm de haut en radier. Des raidisseurs horizontaux en poutrelles triangulaires sont répartis sur la largeur du coffrage. Lorsque des tirants en HA12 sont utilisés, des raidisseurs verticaux sont rajoutés. Les modèles 3004 peuvent être équipés de tôles ou de berceaux pour assurer une fonction d'étanchéité.

Avantages

- Modèles dimensionnés pour résister à la pression du béton
- Les raidisseurs sont décalés de 20 cm pour permettre une continuité de métal déployé en juxtaposition



Avec renforts par les chaises en A. Modèle 3004.

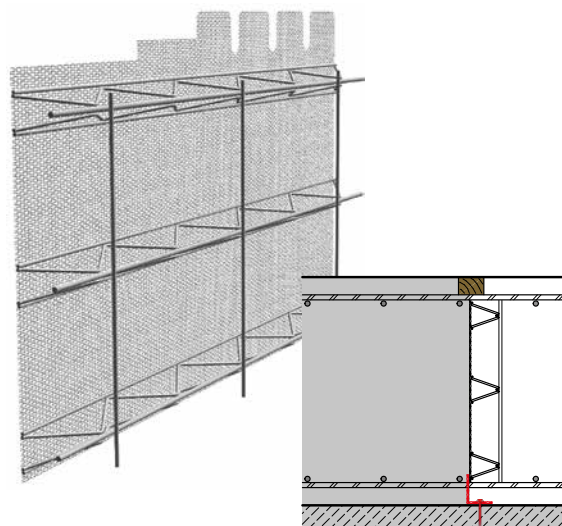
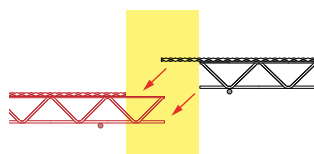

Déclinaisons du Tetraform 3004

30354

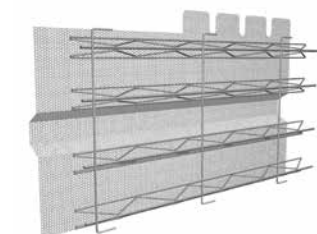

30454

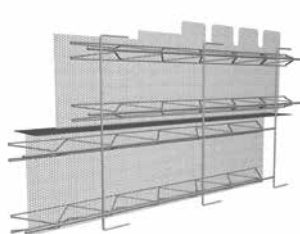

30504

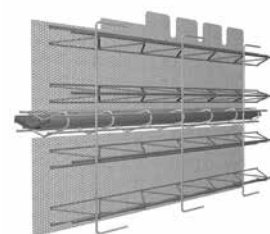

Plaka Tetraform

Le système de coffrage innovant pour les joints de construction

Tetraform 3005

Avec doubles raidisseurs

Arrêt de bétonnage ultra-résistant pour les épaisseurs au-delà de 120 cm en mur et 150 cm en radier. Une zone de recouvrement de 20 cm permet l'assemblage des panneaux. Des barres d'ancrages en pas rapide 15/17 en HA12 sont systématiquement prévues.

Avantages

- Modèle renforcé rendu solidaire des armatures de radiers grâce à une répartition de barres d'ancrages.

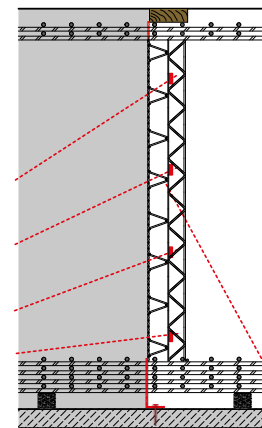
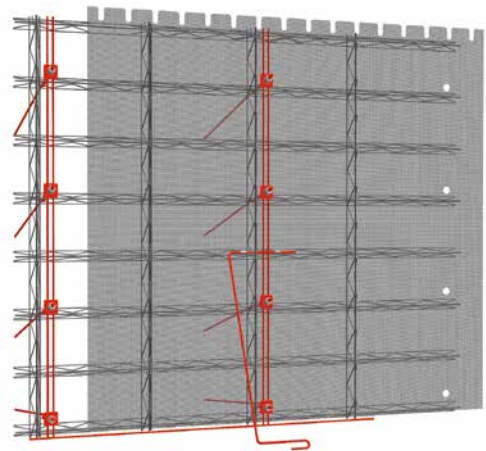

Déclinaisons du Tetraform 3005

30355

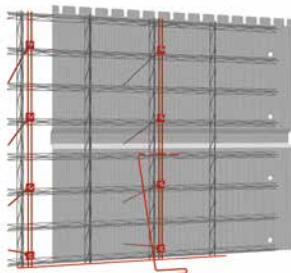

30455

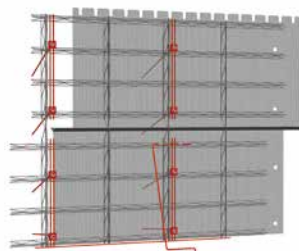

30505

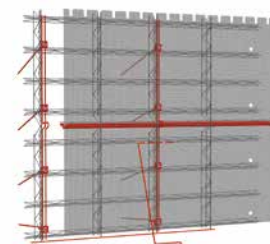

Plaka Tetraform

Le système de coffrage innovant pour les joints de construction

Système d'ancrage

Pour résister aux pressions de bétonnage, le panneau renforcé TETRA 3004 doit être soit étayé de manière traditionnelle, soit maintenu par le système de tirants filetés en HA12.

Les panneaux deviennent solidaires de l'armature inférieure du radier grâce à des tirants régulièrement répartis croché par le système TRIFIX et serrés par des écrous à pas rapide.

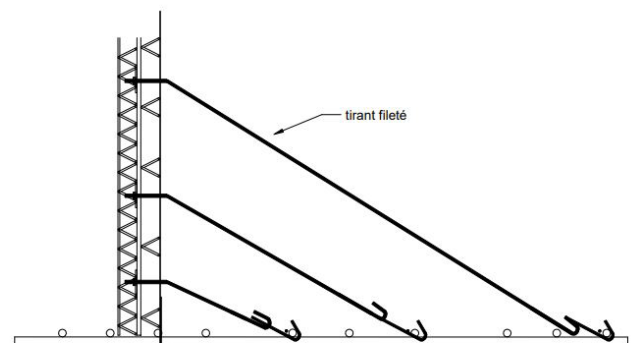
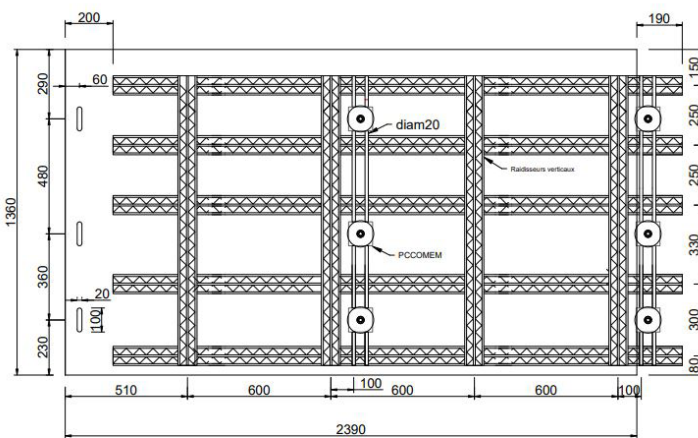

Plan à titre d'exemple (non contractuel)

Attaches TRIFIX:

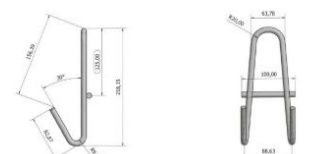

Plaka Tetraform

Le système de coffrage innovant pour les joints de construction

Traitement des passages d'aciers

Pour les nappes inférieures

Option Spacer : règle fibrobéton équipée de peignes.

Les règles peuvent traiter les enrobages de 40/50 et 60 mm..



Option Safeform : équerre en métal déployé avec encoches.



Pour les nappes supérieures

Option Peigne : découpes d'encoches tenant compte de leur diamètre et de leur espacement. Possibilité de faire un pli supérieur pour poser le liteau bois.

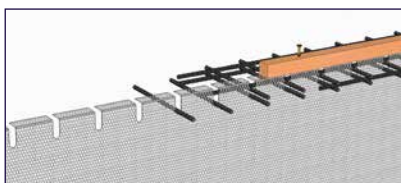
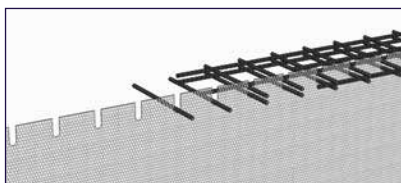

Plaka Tetraform

Le système de coffrage innovant pour les joints de construction

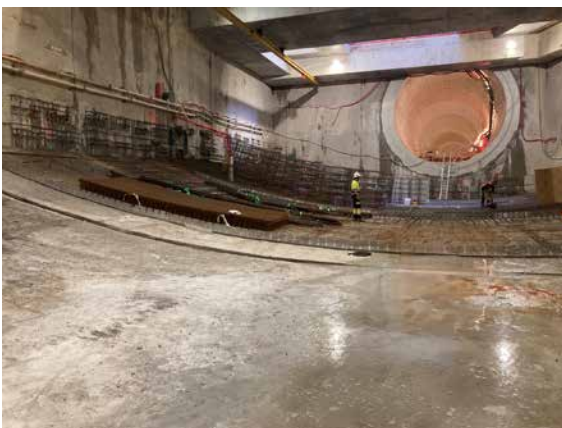

Plaka Tetraform

Le système de coffrage innovant pour les joints de construction



Contacts mondiaux pour Leviat

Allemagne

Liebigstrasse 14
40764 Langenfeld
Tel: +49 - 2173 - 970 - 0
Email: info.de@leviat.com

Australie

98 Kurrajong Avenue,
Mount Druitt, Sydney, NSW 2770
Tel: +61 - 2 8808 3100
Email: info.au@leviat.com

Autriche

Leonard-Bernstein-Str. 10
Saturn Tower, 1220 Wien
Tel: +43 - 1 - 259 6770
Email: info.at@leviat.com

Belgique

Industrielaan 2
1740 Ternat
Tel: +32 - 2 - 582 29 45
Email: info.be@leviat.com

Chine

Room 601 Tower D, Vantone Centre
No. A6 Chao Yang Men Wai Street
Chaoyang District
Beijing · P.R. China 100020
Tel: +86 - 10 5907 3200
Email: info.cn@leviat.com

Émirats Arabes Unis

RA08 TB02, PO Box 17225
JAFZA, Jebel Ali, Dubai
Tel: +971 (0)4 883 4346
Email: info.ae@leviat.com

Espagne

Polígono Industrial Santa Ana
c/ Ignacio Zuloaga, 20
28522 Rivas-Vaciamadrid
Tel: +34 - 91 632 18 40
Email: info.es@leviat.com

Finlande

Vädursgatan 5
412 50 Göteborg / Suède
Tel: +358 (0)10 6338781
Email: info.fi@leviat.com

France

6, Rue de Cabanis
31240 L'Union
Tel: +33 (0)5 34 25 54 82
Email: info.fr@leviat.com

Inde

Unit S4, 902, A Wing,
Lodha iThink Techno Campus Building,
Panchpakhadi, Pokharan Road 2,
Thane, 400606
Tel: +91-022 695 33700
Email: info.in@leviat.com

Italie

Via F.lli Bronzetti 28
24124 Bergamo
Tel: +39 - 035 - 0760711
Email: info.it@leviat.com

Maleisie

28 Jalan Anggerik Mokara 31/59
Kota Kemuning,
40460 Shah Alam Selangor
Tel: +603 - 5122 4182
Email: info.my@leviat.com

Nouvelle Zélande

246D James Fletcher Drive, Otahuhu,
Auckland 2024
Tel: +64 - 9 276 2236
Email: info.nz@leviat.com

Pays-Bas

Slachthuisweg 10
7556 AX Hengelo
Tel: +31 - 74 - 267 14 49
Email: info.nl@leviat.com

Philippines

27F Office A, Podium West Tower,
12 ADB Avenue, Ortigas Center
Mandaluyong City, 1550
Tel: +63 - 2 7957 6381
Email: info.ph@leviat.com

Pologne

ul. Głogowska 151
60-206 Poznań
Tel: +48 - 61 - 622 14 14
Email: info.pl@leviat.com

République Tchèque

Pekařská 695/10a
155 00 Praha 5
Tel: +420 - 311 - 690 060
Email: info.cz@leviat.com

Royaume-Uni

President Way,
President Park,
Sheffield S4 7UR
Tel: +44 - 1582 - 470 300
Email: info.uk@leviat.com

Singapour

10 Benoi Sector,
Singapore 629845
Tel: +65 - 6266 6802
Email: info.sg@leviat.com

Suède

Vädursgatan 5
412 50 Göteborg
Tel: +46 - 31 - 98 58 00
Email: info.se@leviat.com

Suisse

Hertistrasse 25
8304 Wallisellen
Tel: +41 (0)800 22 66 00
Email: info.ch@leviat.com

USA / Canada

6467 S Falkenburg Road
Riverview, FL 33578
Tel: (800) 423-9140
Email: info.us@leviat.us

Pour les pays pas dans la liste :

Email: info@leviat.com

Remarques pour cette brochure :

© Protégé par le droit d'auteur. Les applications de construction et les données de cette publication sont données à titre indicatif seulement. Dans tous les cas, les détails des travaux du projet doivent être confiés à des personnes dûment qualifiées et expérimentées. Bien que tous les soins aient été apportés à la préparation de cette publication pour garantir l'exactitude des conseils, recommandations ou informations, Leviat n'assume aucune responsabilité pour les inexactitudes ou les erreurs d'impression. Nous nous réservons le droit d'apporter des modifications techniques et de conception. Avec une politique de développement continu des produits, Leviat se réserve le droit de modifier la conception et les spécifications du produit à tout moment.

**Pour de plus amples informations sur nos produits,
veuillez contacter votre équipe Leviat :**

Belgique

Ternat

Industrielaan 2
1740 Ternat

T: +32 (0)2 582 29 45

F: +32 (0)2 582 19 62

France

Lille

17, Rue du Haut de la Cruppe
59650 Villeneuve d'Ascq

T: +33 (0)3 20 19 11 22

F: +33 (0)3 20 04 44 12

Lyon

Rue du Luxembourg
69330 Meyzieu

T: +33 (0)4 72 02 85 00

F: +33 (0)4 78 31 01 32

Paris

2, Rue Georges Pompidou
77990 Le Mesnil-Amelot

T: +33 (0)1 60 03 51 11 (Plaka)

F: +33 (0)1 60 03 58 53 (Plaka)

T: +33 (0)1 44 52 31 00 (Halfen)

F: +33 (0)1 44 52 31 52 (Halfen)

Rouen

ZI Poudrerie - Rue du Beau Poirier
76350 Ojssel

T: +33 (0)2 35 64 80 57

F: +33 (0)2 35 64 90 28

Toulouse

6, Rue de Cabanis
31240 L'Union

T: +33 (0)5 34 25 54 74

F: +33 (0)5 34 25 54 85

Leviat®

Imagine. Model. Make.

Leviat.com